

(FIG.1)

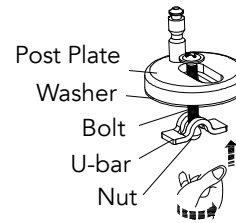

(FIG.2)

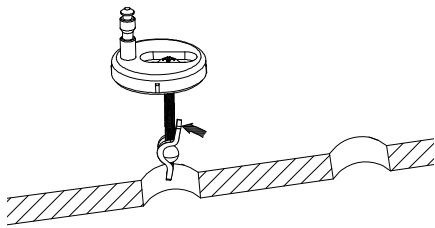

(FIG.3)

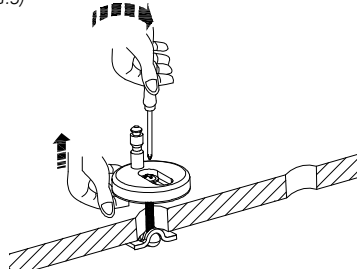

(FIG.4)

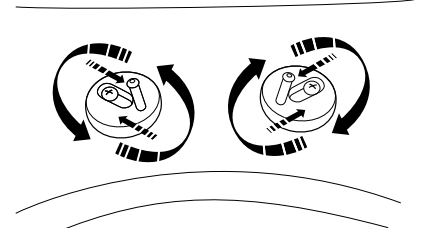

(FIG.5)

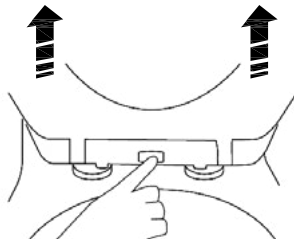

(FIG.6)

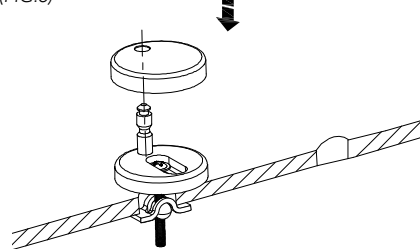

(FIG.7)

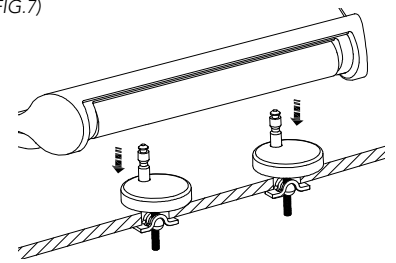

INSTALLATION

1. Hardware comes pre-assembled with the bolt through the hinge plate and the U-bar and nut on the bolt. (FIG.1)
2. Rotate the U-Bar vertically and insert through the seat bolt holes in the toilet bowl. Once placed through the bolt holes, gently shake the post plate to allow the U-Bar to rotate to a horizontal position. (FIG.2)
3. Raise and hold the post plate with your hand until the U-Bar is firmly making contact with the underside of the toilet bowl. (FIG.3)
4. Gently tighten the bolts then push the seat on to the hinge pins and check if the position of the seat is correctly lined up with the bowl.
5. Adjust if needed by rotating the washer plate or sliding forward/backwards to line the seat up with the front of the bowl. (FIG.4)
6. When the seat fits correctly, remove the seat by pressing the button and lifting the seat upwards. Tighten the bolts with a screw driver. (FIG.5)
7. Cover the post plates with the hinge covers provided. (FIG.6)
8. Attach the seat onto the toilet bowl by sliding the hinge pins into the hinge body of the seat. The hinge pins will click into place. (FIG.7)

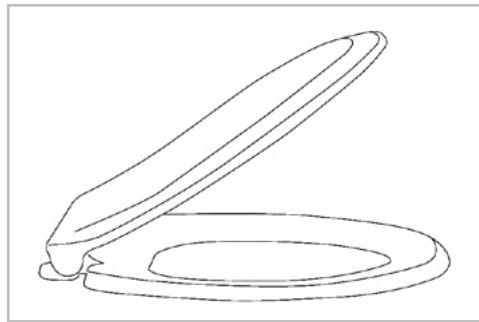

(FIG.1)

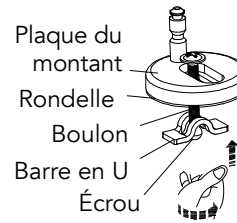

(FIG.2)

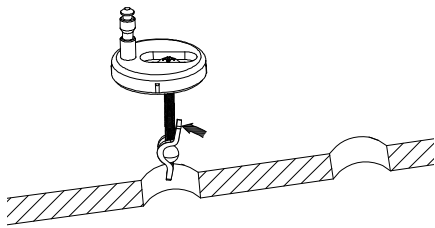

(FIG.3)

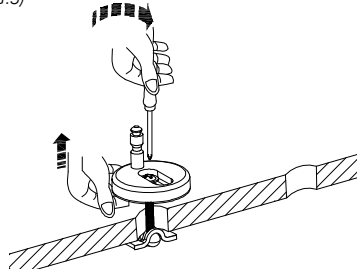

(FIG.4)

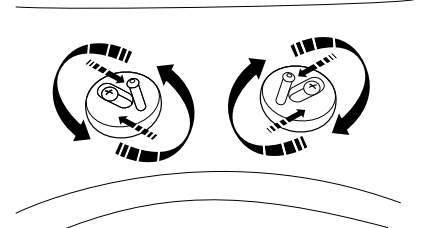

(FIG.5)

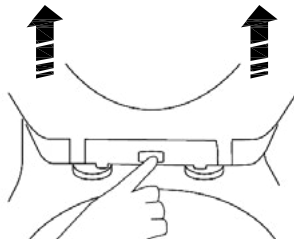

(FIG.6)

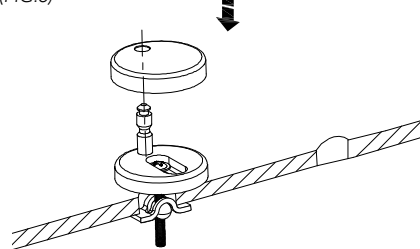

(FIG.7)

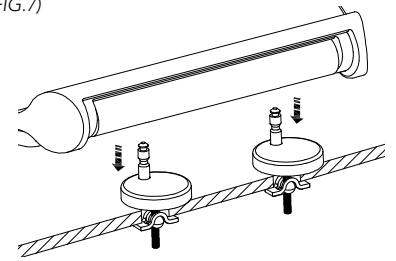

INSTALLATION

1. Le matériel est livré assemblé au préalable; le boulon est inséré dans la plaque de charnière et la barre en U et l'écrou sont placés sur le boulon. (FIG. 1)
2. Faire tourner la barre en U à la verticale et l'insérer à travers les trous de boulons du siège dans la cuvette de toilette. Une fois placé à travers les trous pour les boulons, secouer délicatement la plaque du montant pour permettre à la barre en U de tourner en position horizontale. (FIG. 2)
3. Élever et monter la plaque de montant avec votre main jusqu'à ce que la barre en U effectue un contact ferme avec le dessous de la cuvette de toilette. (FIG. 3)
4. Serrer délicatement les boulons et ensuite pousser le siège sur les axes d'articulation et vérifier si la position du siège est alignée correctement avec la cuvette.
5. Ajuster au besoin en faisant tourner la plaque de boulonnage ou en la faisant glisser vers l'avant/l'arrière pour aligner le siège avec l'avant de la cuvette. (FIG. 4)
6. Lorsque le siège est ajusté correctement, l'enlever en appuyant sur le bouton et en le soulevant. Serrer les boulons à l'aide d'un tournevis. (FIG. 5)
7. Couvrir les plaques de montant avec les couvercles d'axes d'articulation fournis. (FIG. 6)
8. Fixer le siège sur la cuvette en glissant les axes d'articulation sur l'articulation du siège. Les axes d'articulation vont s'enclencher en place. (FIG. 7)

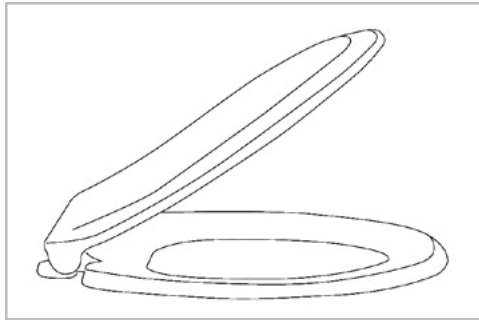

(IMAGEN 1)

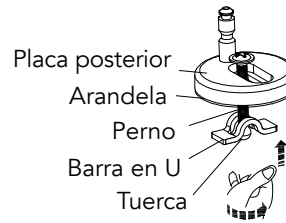

(IMAGEN 2)

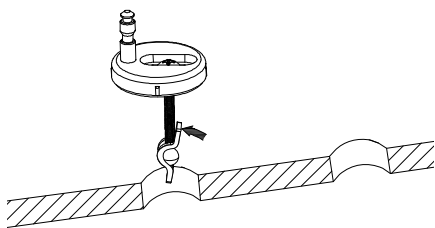

(IMAGEN 3)

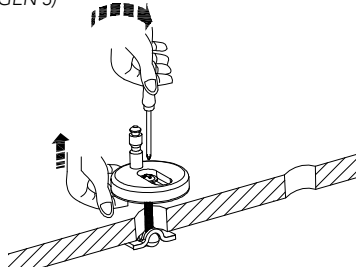

(IMAGEN 4)

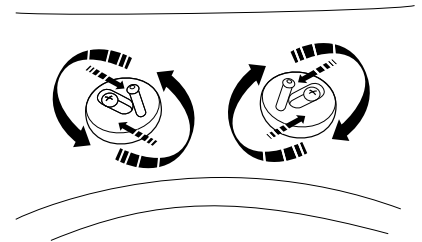

(IMAGEN 5)

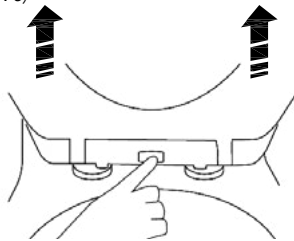

(IMAGEN 6)

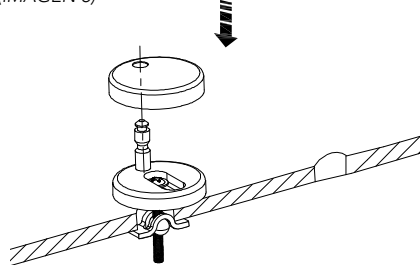

(IMAGEN 7)

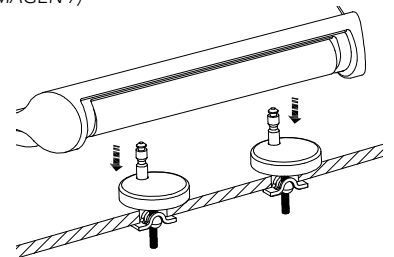

INSTALACIÓN

1. Los elementos se encuentran previamente ensamblados con el perno atravesando la hoja de la bisagra y la barra en U, y la tuerca en el perno. (IMAGEN 1)
2. Gire la barra en U de manera vertical e insértela a través de los orificios de los pernos del asiento de la taza del inodoro. Una vez colocada a través de los orificios de los pernos, agite la placa posterior suavemente para que la barra en U gire en posición horizontal. (IMAGEN 2)
3. Mantenga la placa posterior hacia arriba con la mano hasta que la barra en U haga contacto firme con la parte inferior de la taza del inodoro. (IMAGEN 3)
4. Ajuste suavemente los pernos y luego presione el asiento sobre el eje de bisagra; luego verifique si la posición del asiento está correctamente alineada con la taza. (IMAGEN 4)
5. Si es necesario, ajústela girando la placa de la arandela o deslizándola hacia adelante o hacia atrás para alinear el asiento con la parte frontal de la taza. (IMAGEN 4)
6. Cuando el asiento se ajuste correctamente, retírelo presionando el botón y levantándolo. Ajuste los pernos con un destornillador. (IMAGEN 5)
7. Cubra las placas posteriores con las cubiertas de bisagra incluidas. (IMAGEN 6)
8. Fije el asiento sobre la taza del inodoro deslizando el eje de bisagra hacia el cuerpo de la bisagra del asiento. El eje de bisagra encajará en su sitio. (IMAGEN 7)