



sensible sophistication

Single handle pull down kitchen faucet

Grifo extraíble para cocina de una manija

Robinet de cuisine avec bec extensible à une manette

Tools You Will Need Herramientas Necesarias Outils dont vous aurez besoin



Adjustable wrench
Llave ajustable
Clé à molette



Pipe tape
Cinta selladora para rosca
Ruban pour tuyau

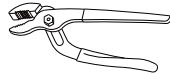

Groove joint plier
Pinzas ajustable
Pince multiprise

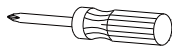

Phillips screwdriver
Destornillador cruciforme
Tournevis Phillips



Hex wrench
Llave hexagonal
Clé hexagonale



Silicone Sealant
Sellador de silicona
Enduit d'étanchéité au silicone

US Customers:

The purchaser should contact their local Ferguson location, installing contractor or builder from whom the product was purchased. To find your nearest Ferguson location please visit www.ferguson.com and enter in your address into the Find a Location field.

Canadian Customers:

The purchaser should contact their local Walseley Canada location, installing contractor or builder from whom the product was purchased. To find your nearest Walseley Canada location please visit www.walseleyinc.ca, then click on Find a Location and enter in your address into the location field.

Cientes de los Estados Unidos:

El comprador debe comunicarse con la tienda Ferguson de su localidad, el contratista de la instalación o la empresa constructora a la que se le compró el producto. Para buscar la tienda Ferguson más cercana visite www.ferguson.com e ingrese su dirección en el campo Find a Location.

Cientes de Canadá:

El comprador debe comunicarse con la tienda Walseley Canada de su localidad, el contratista de la instalación o la empresa constructora a la que se le compró el producto. Para buscar la tienda Walseley Canada más cercana visite www.walseleyinc.ca y haga clic en Find a Location e ingrese su dirección en el campo location.

Clients des É.-U.:

L'acheteur/acheteuse devrait contacter le distributeur Ferguson, l'entrepreneur ou l'installateur le plus proche chez qui le produit a été acheté. Pour trouver le distributeur Ferguson le plus proche, veuillez visiter le www.ferguson.com et entrer votre adresse dans le champ Trouver Une Adresse.

Clients du Canada:

L'acheteur/acheteuse devrait contacter le distributeur Walseley Canada, l'entrepreneur ou l'installateur le plus proche chez qui le produit a été acheté. Pour trouver votre distributeur Walseley Canada le plus proche, veuillez visiter www.walseleyinc.ca, puis cliquer sur Trouver Une Adresse et introduire votre adresse dans le champ d'adresse.

SAFETY TIPS

- If you use soldering for the installation of the faucet, the cartridges will have to be removed before using flame. Otherwise, warranty will be void on these parts.
- Cover your drain to avoid losing parts.
- The fittings should be installed by the licensed plumber.

CONSEJOS DE SEGURIDAD

- En el caso de utilizar soldadura para instalar el grifo, remueva los cartuchos.
- Tape la boca del desagüe para prevenir la pérdida de piezas pequeñas.
- Los componentes deben ser instalados por un plomero.

CONSEILS DE SÉCURITÉ

- Si vous faite usage d'une torche à souder, enleve les joints cartouches.
- Si non la garantie sera nulle sur ces pièces.
- Couvrez le drain à fin de ne pas perdre de pièces.
- Les raccords doivent être installés par un plombier qualifié pour exercer.

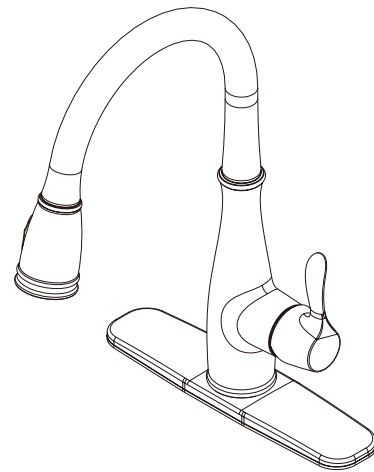

Model/Modelo/Modèle
MIRXCCD100M CP/SS/ORB

www.mirabelleproducts.com

Faucet Installation Procedures/Instalación del Grifo/Procédures d'installation du robinet

To avoid over tightening inlet port to spout shank, use a second wrench to prevent inlet port from turning while attaching water hose, as seen in diagram.

Para evitar apretar demasiado el orificio de alimentación de agua en el vástago del vertedor, use otra llave para impedir que el orificio de alimentación gire al colocar la manguera de agua, como se ve en el diagrama.

Utiliser une deuxième clé pour empêcher l'orifice d'entrée de tourner pendant l'installation du tuyau et éviter de le serrer trop fort à la tige du bec, comme illustré.

Shut off main water supply before installation.

Cierre el suministro de agua antes de instalar.

Couper l'alimentation d'eau principale avant l'installation.

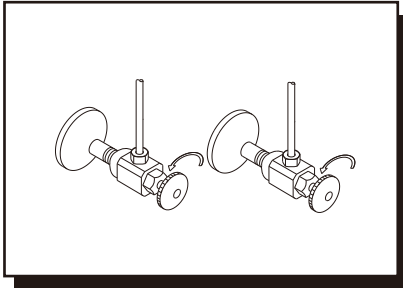

1. Shut off water supply. Remove old faucet. Clean sink surface in preparation for new faucet.

Corte el agua. Retire el grifo antiguo y limpie la superficie del lavatorio como preparación para el nuevo grifo.

Fermer l'alimentation en eau. Enlever le vieux robinet. Nettoyer la surface du lavabo en prévision de l'installation du robinet neuf.

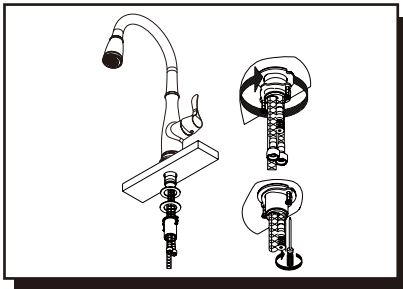

3. Unscrew screws on lock nut. Slide rubber washer and metal washer onto shank. Secure shank with lock nut.

Dévissez les vis du contre-écrou. Faites glisser la rondelle en caoutchouc et la rondelle en métal sur la tige. Fixez la tige avec le contre-écrou.

Desenrosca los tornillos de la contratuerca. Coloca la arandela de goma y la arandela de metal en elvástago. Fija el vástago con la contratuerca.

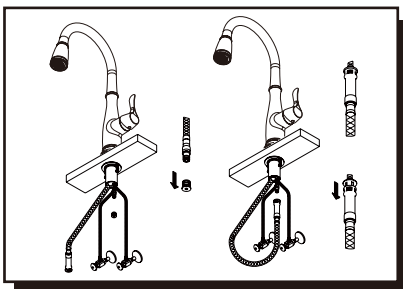

2. Remove lock nut and install faucet through center hole.

Retirez le contre-écrou e instale el grifo por el orificio del centro.

Retira la contratuerca et installer le robinet dans le troucentral.

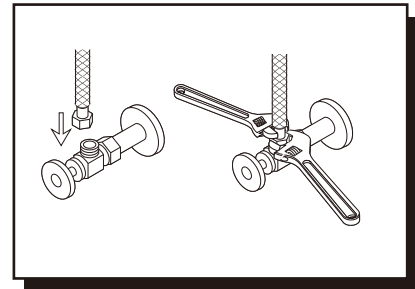

4. Connect and tighten the water supply line nuts by using two adjustable wrenches (avoid twisting or kinking).

Conecta y aprieta las tuercas de suministro de agua mediante el uso de dos llaves ajustable (evite retorcer o deformar la línea).

Raccordez et serrez les écrous des tuyaux d'alimentation en eau en utilisant deux clés à molette (éviter de la tordre ou de l'entortiller).

5. Remove the plastic seal cover from the outlet port prior to pushing the hose adapter onto the same port, you will hear a "click" sound once they are joined.

Quite la cubierta obturadora de plástico de la conexión de salida antes de presionar el adaptador de manguera contra la misma conexión; cuando se haya producido la conexión oírás un "clic".

Enlever le capuchon de plastique sur l'orifice de sortie avant de pousser en place l'adaptateur du tuyau. Un clic vous indiquera que les deux pièces sont raccordées.

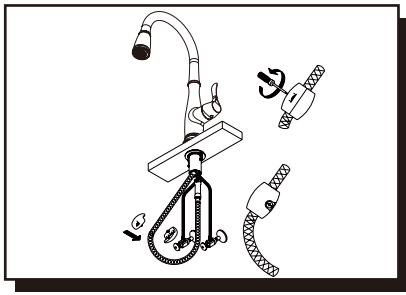

6. Locate lowest point of the hose on the spout side and attach rubber weight.

En el punto más bajo de la manguera del lado del caño, coloca el peso de goma.

Trouvez le point le plus bas du tuyau du côté du bec et attachez le poids en caoutchouc.

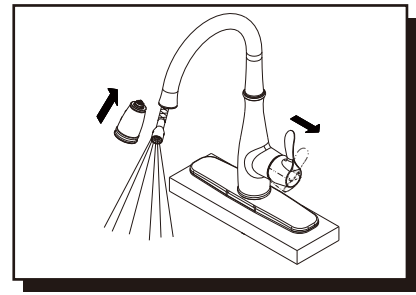

7. After installing faucet, remove aerator and turn on water to remove any left over debris. Re-assemble aerator.

Después de instalar el grifo, remueva el aireador y abra el paso del agua para remover cualquier residuo. Vuelva a armar el aireador.

Après avoir terminé l'installation du robinet, enlever le brise-jet, puis ouvrir le robinet pour que l'eau évacue tout débris pouvant se trouver à l'intérieur. Réassembler le brise-jet.

Trouble-Shooting/Guía de Solucionar Problemas/Dépannage

If you've followed the instructions carefully and your faucet still does not work properly, take these corrective steps.

Si usted ha seguido las instrucciones cuidadosamente y su grifo todavía no funciona correctamente, sigue estos pasos correctivos.

Si vous avez suivi attentivement les instructions et que votre robinet ne fonctionne toujours pas correctement, apporter les correctifs suivants.

Problem/Problema/Problème	Cause/Causa/Cause	Action/Solución/Correctif
Leaks underneath handle.	Locking nut has come loose. O-ring on cartridge is dirty or damaged.	Tighten the locking nut. Clean or replace O-ring.
Fuites sous la poignée.	L'écrou de serrage est desserré. Le joint torique de la cartouche est sale ou endommagé.	Serrez l'écrou de serrage. Nettoyez ou remplacez le joint torique.
Goteo debajo de la llave.	La tuerca de retención está floja. El aro tórico en el cartucho está sucio o dañado.	Aprieta la tuerca de retención. Limpia o reemplaza el aro tórico.
Hose does not retract.	Metal weight is not installed in the appropriate position.	Reinstall rubber weight (step 6).
Le tuyau ne s'escamote pas.	Le poids en métal n'est pas dans la position correcte.	Installez à nouveau le poids en caoutchouc (étape 6).
La manguera no se retrae.	Le poids en métal n'est pas dans la position correcte.	Reinstalar el peso de goma (paso 6).
There are leaks from the hose underneath the deck.	Hose and spray head connection may be loose.	Tighten the connection between the spray head and hose.
Il y a des fuites du tuyau sous la plaque.	Le raccord du tuyau a la tete de vaporisation peut etre desserre.	Serrez le raccord entre la tete de vaporisation et le tuyau.
Hay fugas de la manguera debajo de la cubierta.	La conexión entre el cabezal del rociador y la manguera puede estar floja.	Aprieta la conexión entre el cabezal del rociador y la manguera

Replacement Parts/Repuestos/Pièces de rechange

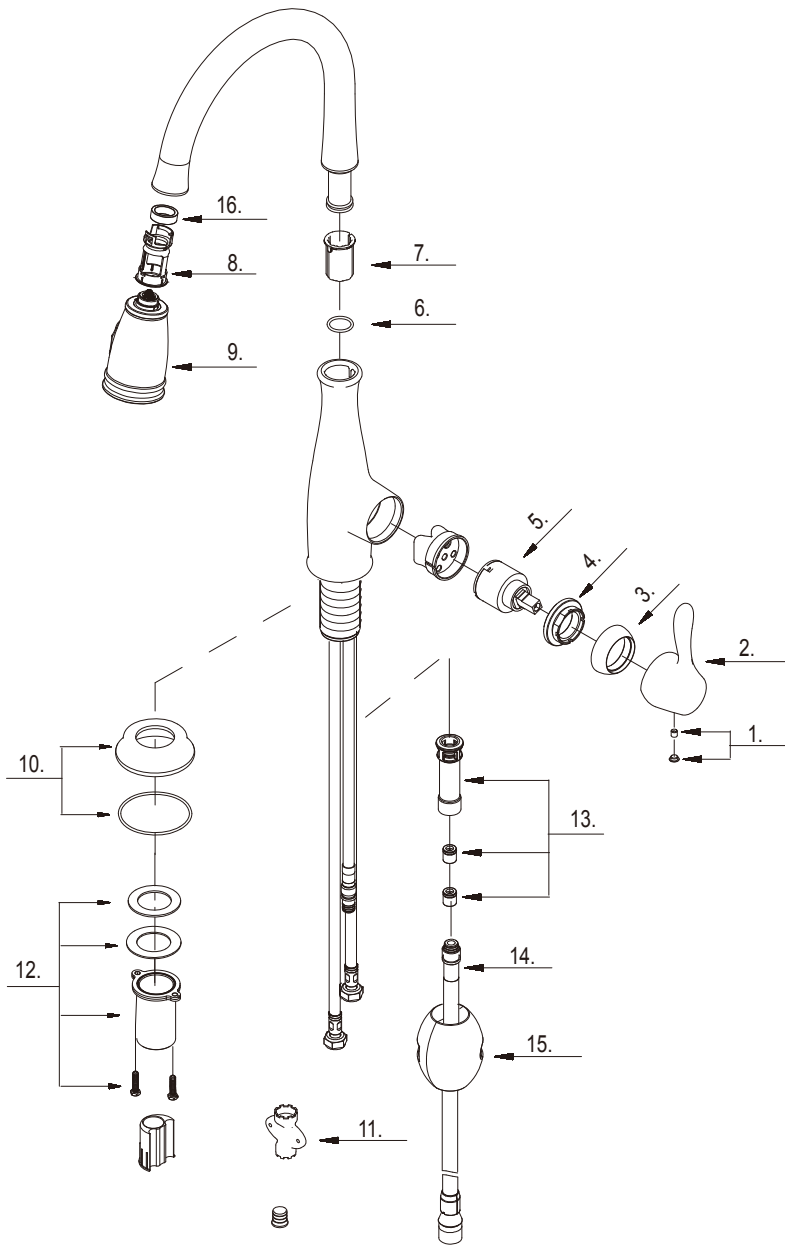

1. Handle cap/ Tapón/ Capuchon de la manette
2. Handle/ Manija/ Manette
3. Trim cap/ Tapa ornamental/ Capuchon de garniture
4. Locking nut/ Contratuerca/ Écrou de blocage
5. Ceramic disc cartridge/ Cartucho de disco ceramico/ Cartouche à disque en céramique
6. O-ring/ Empaque circular/ Joint torique
7. Pattern clip/ Seguro estructural/ Joint annulaire
8. Hose guide/ Guía de la manguera/ Guide de boyau
9. Hand spray w/ check valve/ Rociador de mano con válvula de control/ Douchette à main avec clapet de non-retour
10. Spout trim ring/ Anillo ornamental del grifo/ Garniture circulaire de bec ring
11. Aerator wrench/ Llave para aireador/ Clé pour brise-jet
12. Mounting hardware assembly/ Ferreteria de montaje/ Matériel de fixation
13. Hose adaptor assembly/ Ensamblaje del adaptador de manguera/ Assemblage d'adaptateur de boyau
14. Spray hose/ Manguera del rociador/ Boyau de douchette
15. Weight/ Pesas/ Poids
16. Magnet docking/ El acoplamiento magnético/ L'amarrage magnétique

Maintenance Your new faucet is designed for years of trouble-free performance. Keep it looking new by cleaning it periodically with a soft cloth. Avoid abrasive cleaners, steel wool and harsh chemicals as these will dull the finish and void your warranty.

Mantenimiento Su grifo nuevo está diseñado para brindar años de servicio sin problemas. Mantenga su apariencia nueva limpiándolo periódicamente con un paño suave. Evite limpiadores abrasivos, estropajo de acero y químicos cáusticos porque deslustrarán el acabado y anularán la garantía.

Entretien Votre nouveau robinet est conçu pour fonctionner sans problème, des années durant. Le nettoyer périodiquement avec un chiffon doux pour qu'il conserve la même apparence qu'à l'état neuf. Éviter les nettoyeurs abrasifs, la laine d'acier et les produits chimiques forts puisqu'ils endommageront le fini et rendront votre garantie nulle.